

# alfa<sup>®</sup> EA-W100/120 (K) • EA-K100/120 (K)



www.tuv.com  
ID 111123858

Die neue Generation drehbar gelagerter Fahnenmasten mit  
hissbarem Ausleger – jetzt auch mit Kurbelhissvorrichtung.

Nennhöhen 6, 7, 8, 9, 10, 12 m

11/2022



Mastkopf mit  
Langschlitten,  
Teleskopausleger



VA-Verschlussdeckel  
mit Hebelschloss



PES-Hisseil



Kurbelhissvorrichtung

**Mastrohre beflaggt standsicher nach  
DIN EN 1991-1-4/NA bis 9 m Nennhöhe  
für die Windzone II, ab 10 m für die Windzone I**

**5 Jahre Garantie auf  
Standsicherheit der Mastrohre**  
MUSTERSTATIKEN KOSTENFREI



# alfa® EA-W100/120 • EA-K100/120

Die neue Generation drehbar gelagerter Fahnenmasten mit hissbarem Ausleger – jetzt auch mit Kurbelhissvorrichtung.

**Fahnenmasten mit Drehlagerung 360° und hissbarem Ausleger. Mastrohre aus Aluminium mit elliptischem Querschnitt, statisch und aerodynamisch optimiert. Neben der größtmöglichen Standsicherheit bietet die Mastrohrform den Vorteil der geringstmöglichen Geräuschmission bei Starkwind.**

Die neue Generation der zylindrischen Auslegermasten mit Drehlagerung besitzen elliptische Mastrohre und sind wiederum Bestandteil eines „Baukastens“ mit unterschiedlichen Hissvorrichtungen. Besonderheit der Mastrohre ist das Zwei-Kammer-System zum Einbau von Drehlagerung und Hissvorrichtung. Masten dieser Baureihen sind nun auch mit der patentierten Kurbelhissvorrichtung **alfa FlagLift®** und dem Hissseil aus Edelstahl lieferbar.

Durch statische und aerodynamische Optimierung der Mastrohre gewährleisten die Masten in beflaggtem Zustand bis zur Nennhöhe von 12 m die Standsicherheit nach DIN EN 1991-1-4/NA für die Windzone I. Bei den Nennhöhen bis 9 m (einschließlich) ist – ebenfalls in beflaggtem Zustand – serienmäßig die Standsicherheit für die Windzone 2 gewährleistet.

Der Mastrohreinbau erfolgt grundsätzlich mit Drehlagerung, bei den W-Varianten auf Steckwelle in Spezialbodenhülse, bei den K-Varianten auf Kipphalterung.

## Einbauvarianten

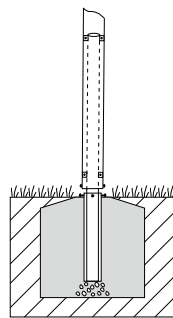

Auf Steckwelle in Spezialbodenhülse EA-W100 EA-W120

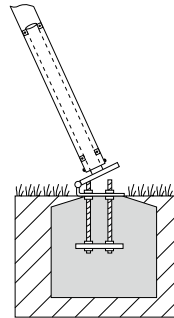

auf Kipphalterung mit Sicherheitsscharnier EA-K100 EA-K120

Der Nutzen der Drehlagerung der Mastrohre liegt darin dass sowohl Fahne als auch Hissvorrichtung gleichzeitig „aus dem Wind“ drehen. Ein „Wickeln“ der Fahne oder „Verheddern“ bei turbulentem Wind und bei Regen wird dadurch vermieden.

## Hissvarianten

Als weitere Neuerung sind alle Hissvarianten einheitlich mit einem formschönen, bündig einliegendem VA-Verschlussdeckel des Bedienpunktes ausgestattet. Diese besitzen gleichschließende Hebelschlösser und sichern so die Hissvorrichtung gegen unberechtigte Nutzung.

In der Standard-Hissvariante haben die Masten ein in der Mastnut umlaufend eingebautes PES-Hissseil, in der Hissvariante **alfa FlagLift®** ein umlaufend eingebautes Hissseil aus Edelstahl mit Kurbelantrieb. In beiden Varianten wird die Fahne mit dem oben angenähten Hohlraum auf den Teleskopausleger aufgesteckt und mit den seitlichen Karabinern in die Ösen der Fahnentuchhalter eingehakt.

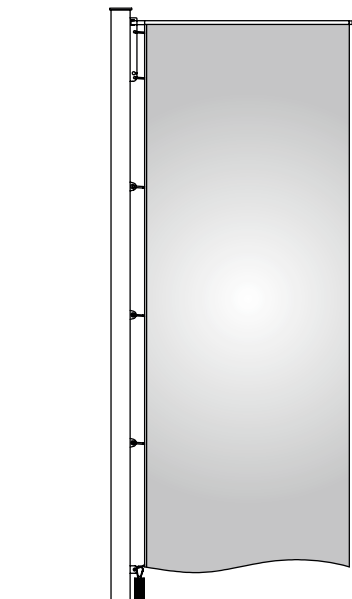

360°

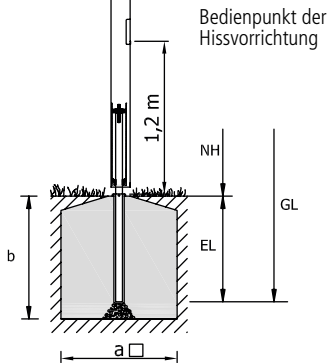

Steckwelle in Spezialbodenhülse mit Justierschrauben.

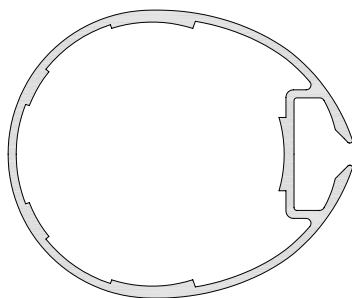

Profil-Querschnitt



Mastkopf mit Langschlitten, Teleskopausleger



Fahnentuchhalter



Standard: Fahnenstraffergewicht



Optional: Fahnenstraffer unverlierbar



VA-Verschlussdeckel mit Hebelschloss

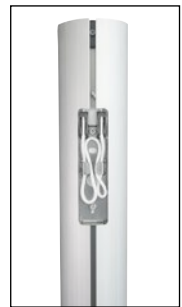

PES-Hissseil



Kurbelhissvorrichtung



Alternativ zu den drehgelagerten Auslegermasten bieten wir starr eingebaute Masten der Serie **ZA75, ZA90** und **ZA100** mit hissbarem Drehausleger.

# alfa® EA-W 100/120 • EA-K 100/120

Die neue Generation drehbar gelagerter Fahnenmasten mit hissbarem Ausleger – jetzt auch mit Kurbelhissvorrichtung.

## Technische Daten:

### Masten mit elliptischem Querschnitt

Werkstoff Mastrohr

Nennhöhe (NH) in m

Erdlänge (EL) in m Steckwelle

Kipphalterung

Mastrohr-Ø in mm

Max. Fahnengröße in m

Gewicht in kg auf Steckwelle

Kipphalterung

### EA-W 100/EA-K 100

EN AW-6082T6

6,00 7,00 8,00

0,80

0,45

100 x 113

4 x 1,50

54 58 62

53 57 61

### EA-W 120/EA-K 120

EN AW-6082T6

8,00 9,00 10,00 12,00

0,80

0,45

120 x 140

4 x 1,50 5 x 1,50

80 85 90 -

72 77 82 105

### Fundamentplan

Nennhöhe Abmessungen  
m (NH) m

a □

b

6,00 0,70 0,80

7,00 0,80 0,80

8,00 0,85 0,90

9,00 0,90 1,00

10,00 0,95 1,00

12,00 1,05 1,00

Angaben zu den Fundamentgrößen sind nur informativ, verbindliche Fundamentgrößen und Fundamentausbildungen ergeben sich aus dem Fundamentplan, der im Auftragsfall zur Verfügung gestellt wird.

Für Auslegermasten ist die Einhaltung von Mindestabständen dringend empfohlen. Diese sollten zweimal die Auslegerlänge plus mindestens 30 cm betragen. Auf diesem Wege wird die mögliche Kollision der Ausleger bei Turbulenzen sicher verhindert.

### Einbauvarianten

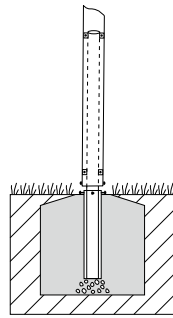

Steckwelle in Spezialbodenhülse aus Stahl mit Justierschrauben

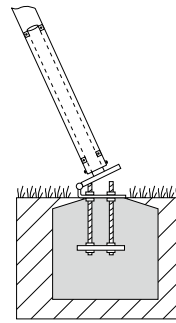

Kipphalterung aus Stahl mit Sicherheitsscharnier und Justierbolzen

### Fahnenkonfektion

Es sind Fahnen mit Auslegerkonfektionierung erforderlich.

- Hohlraum im Ø 3 cm am oberen Tuchrand, beidseitig offen
- Fahnenkarabiner auf der Mastseite, Abstand jeweils 1 m, oberster Karabiner unmittelbar unter Hohlraum

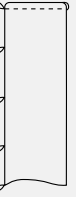

### Standicherheit:

Mastrohre der Typen **EA-W100** und **EA-K100** sind in den Nennhöhen 6 m und 7 m beflaggt standicher nach DIN EN 1991-1-4/NA für die **Windzone II**. Die Nennhöhen 8 m dieser Typenreihen sind statisch nachgewiesen für die **Windzone I**. Mastrohre der Typen **EA-W120** und **EA-K120** sind in den Nennhöhen 8 m und 9 m beflaggt standicher nach DIN EN 1991-1-4/NA für die **Windzone II**. Die Nennhöhen 10 und 12 m dieser Typenreihen sind statisch nachgewiesen für die **Windzone I**.

### Lieferumfang Standard:

Mastrohr, hissfertig ausgestattet, Teleskopausleger, Fahnenstraffergewicht 450 gr, 2 Schlüssel für Hebelschloß, Handkurbel (nur für Masten mit Kurbelhissvorrichtung)

### Zubehör:

Fahnenstraffer unverlierbar in Mastnut (Fahnenstraffergewicht entfällt).

### Einbauvarianten in Sonderausführung

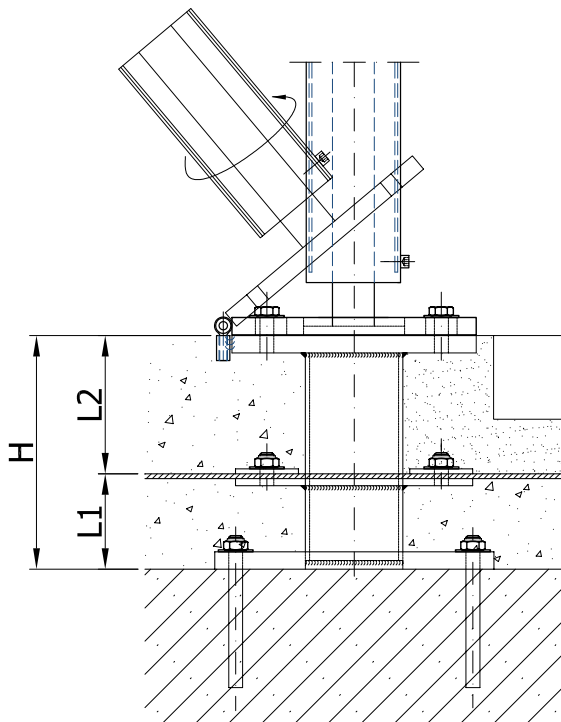

Kipphalterung zur Dübelmontage auf Tiefgaragen.



Zentrale des Abfallwirtschaftsbetrieb München

# Referenzen



**alfa**®  
 MÄSTEN.  
 MADE IN  
 GERMANY.



**alfa GmbH**  
**Fahren- und Lichtmaste**  
 Dieselstraße 25  
 D-86368 Gersthofen  
 Telefon (0821) 471038  
 Telefax (0821) 495318  
 info@alfa-masten.de  
 www.alfa-masten.de